

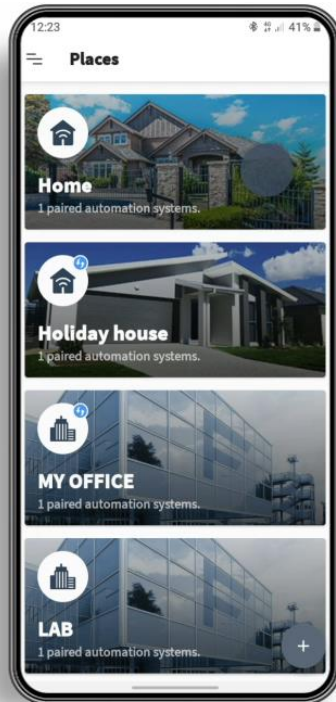
SIMPLY CONNECT

- Inleiding
- Apparaten
- Account
- User App (Simply Connect)

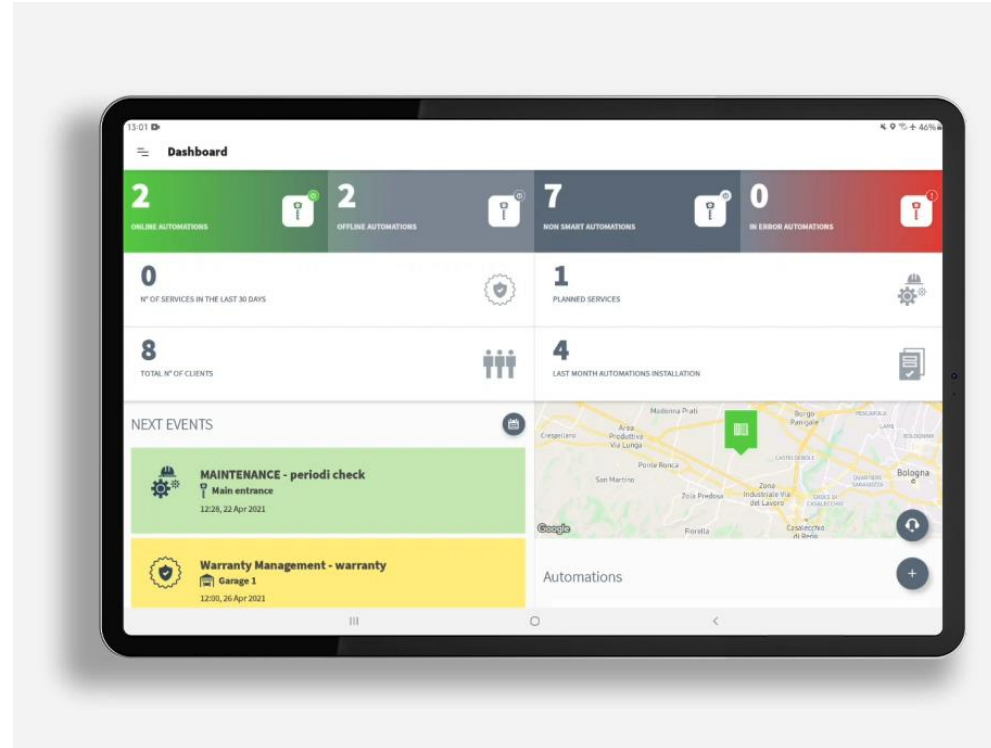


Simply Connect

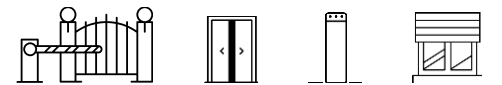
Simply Connect is de Faac app voor het eenvoudig beheren en bedienen van je automatisering



Particulier
Bedrijven
Winkels
Appartement

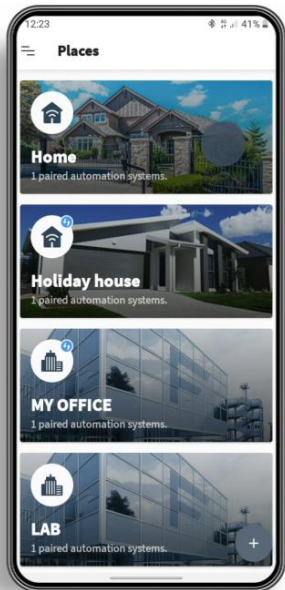


installateur



Simply Connect

Simply Connect: **Particulier**



Comfort

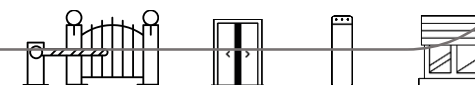
-  Eén app voor het openen, sluiten en controleren van elke toegang, direct op uw smartphone.
-  Toegang verlenen voor alle gezinsleden.
-  Een veelzijdige technologie, altijd geconnecteerd.
 - mobiel datanetwerk, dankzij de geïntegreerde simkaart,
 - wifi of LAN.
-  GSM module met geïntegreerde simkaart + contract met de provider
-  Met Bluetooth-technologie werkt Simply Connect altijd, ook als internet ontbreekt.

Veiligheid

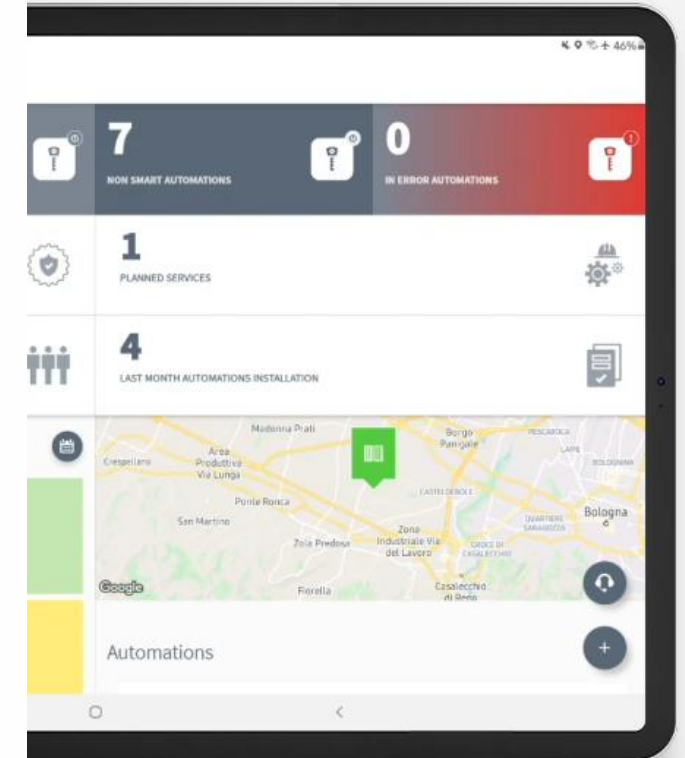
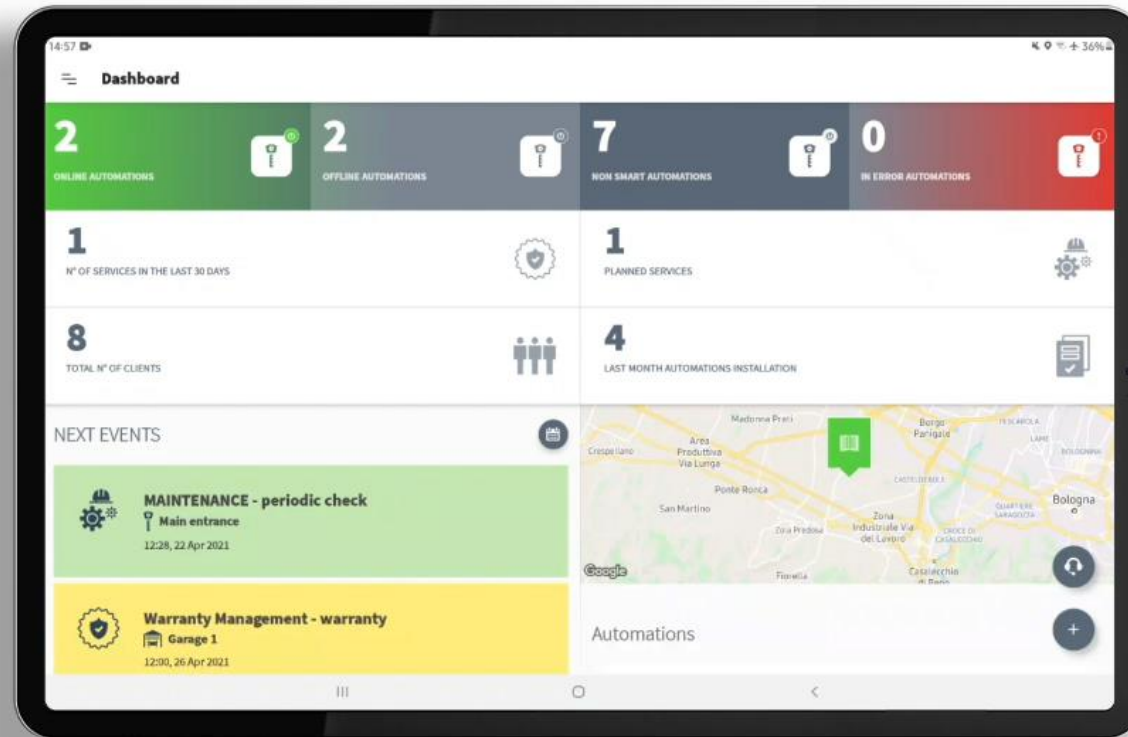
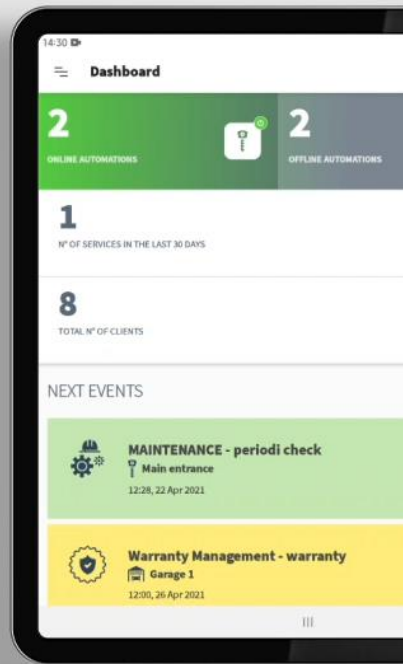
-  U kunt op elk moment nagaan of u de poort gesloten heeft, of dat iets niet correct werkt.
-  Elke deur of poort kan eenvoudig worden gecontroleerd vanuit het specifieke profiel.
-  U bepaalt de toegangsrechten van de installateur, zo bent u altijd op de hoogte van elke ingreep.
-  beheer van bevoegde gebruikers: wie en wanneer u wilt.
-  Realtime meldingen van storingen en toegangspogingen.

Innovatie

-  Gegarandeerd voordeel dankzij de simkaart die in de technologie van Simply Connect is geïntegreerd: gedurende de periode die in het pakket is opgenomen, hoeft u niets te betalen voor het dataverkeer. Vervolgens kunt u het abonnement gemakkelijk via de app verlengen
-  Dankzij de draadloze technologie kunt u al uw automatiseringssystemen verbinden met Simply Connect.
-  De altijd geüpdatete software waarborgt maximale prestaties, altijd.
-  Besparing van geld en tijd is verzekerd dankzij de onmiddellijke remote bewaking door uw installateur
-  Simply Connect is innovatief en vooruitstrevend. U kunt uw toegangen ook bedienen met de spraakbedieningen van:
 - Google Assistant, de spraakassistent van Google
 - Alexa, de spraakservice van Amazon



Simply Connect: **Installateurs**



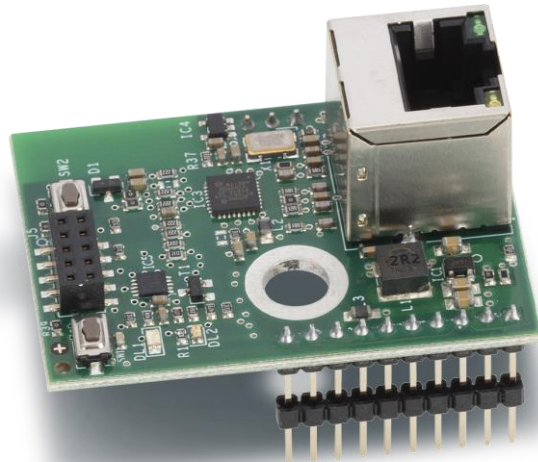
CONTENTS

- Inleiding
- Apparaten
- Account
- User App (Simply Connect)



DEVICE *Simply Connect-apparaten op basis van de manier waarop ze verbinding maken met internet*

XWBL



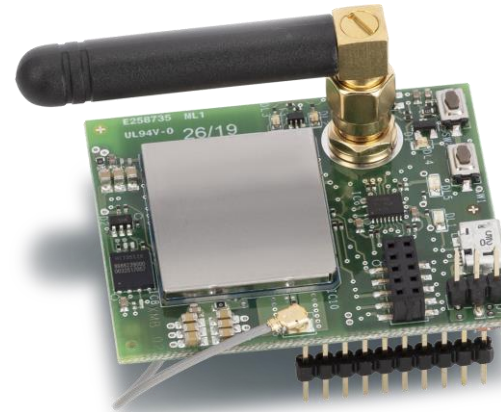
Wifi
Bluetooth
Lan

Het is het eenvoudigste en goedkoopste bord, zowel vanuit het oogpunt van aankoop als vanuit het oogpunt van de levenscyclus.

Bekabelde of draadloze verbinding nodig.

Specifieke routerconfiguratie kan nodig zijn, vooral in industriële/openbare administratieve omgevingen.

XMB



Wifi
Bluetooth
GSM

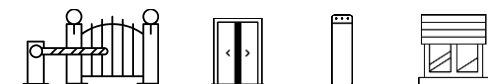
Geen site-gerelateerde internetverbinding nodig. GSM-verbinding overal waar 4G-sigitaal beschikbaar is (roaming op bijna alle operators)

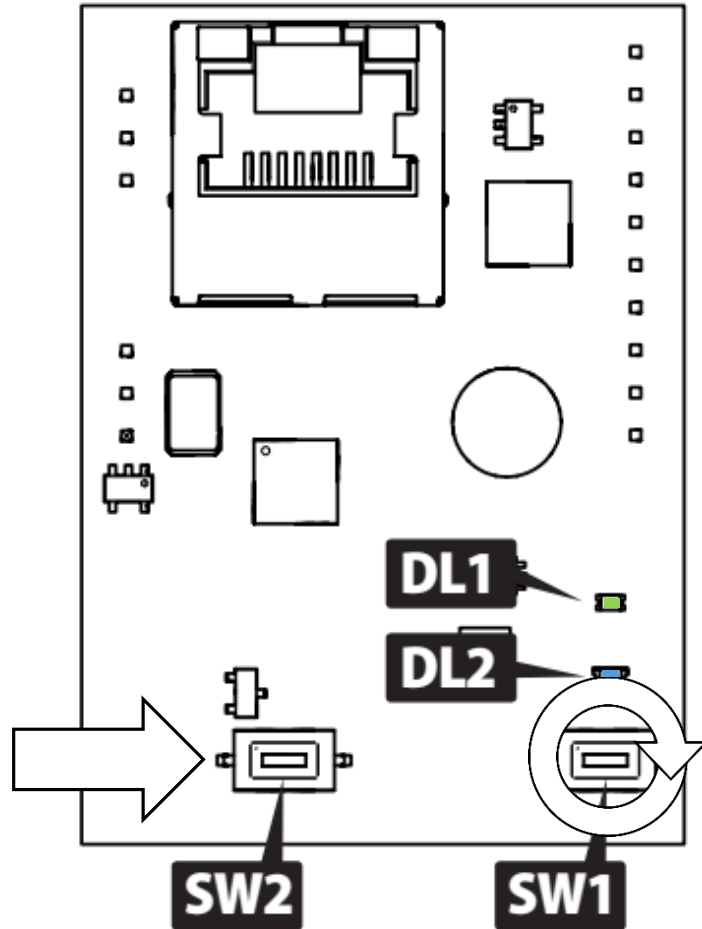
Geïntegreerde SIM kaart

Uitgerust met een externe antenne om de ontvangst te verbeteren en interferentie met de besturingskaart te voorkomen



Bluetooth (low energy 4,2/2,4Ghz) is aanwezig op alle modules en is noodzakelijk voor de connectie
Module ↔ Smart device (telefoon / tablet) ↔ Simply Connect
De communicatie schakelt dan over op WiFi of LAN naar de internetrouter.
BLE wordt ook gebruikt als back-upcommunicatie in het geval dat WiFi- of LAN-communicatie wegvalt





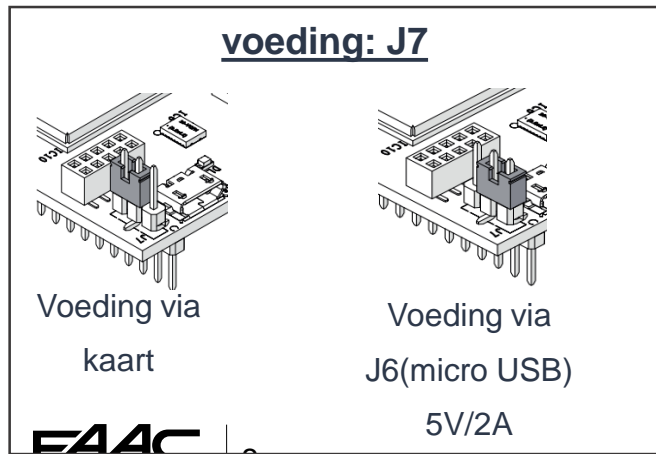
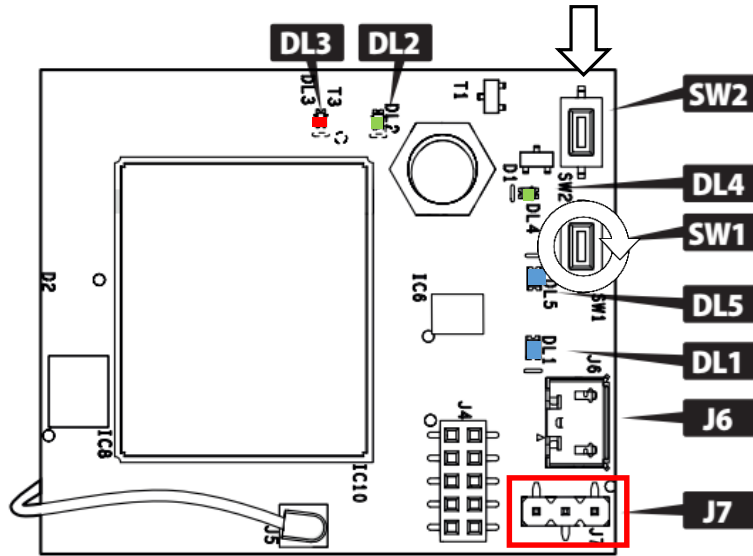
Pushbuttons

- SW1 RESETKNOP (herstart XWBL zonder herstart van de besturingskaart)
- SW2 niet gebruikt

Diagnose LEDs

- DL1 Voeding aanwezig
- DL2 Cloud / Bluetooth Communicatie status:
 - Communicatiekanaal op besturing niet geconfigureerd
 - * (2s.) XWBL geactiveerd op besturingskaart
 - * Verbonden met het netwerk, IP toegewezen
 - Verbonden met het cloudplatform
 - ** (2s.) verbonden met de kaart, verbonden met Bluetooth
 - * verbonden met netwerk, IP toegewezen, verbonden met Bluetooth
 - (⊗ 2s.) Connected to the cloud, connected to Bluetooth

DEVICE



Pushbuttons

- SW1 Not used
- SW2 RESETKNOP (herstart XWBL zonder herstart van de besturingskaart)

Diagnose LEDs

DL1- DL5 Voeding aanwezig 3,3V and 5V

DL2 Status GSM communicatie

* Netwerk zoeken/ geen verbinding

● Verbonden

DL3 Status GSM module

DL4 Cloud / Bluetooth Communicatie status:

○ Communicatiekanaal niet geconfigureerd

* (2s.) verbonden met kaart

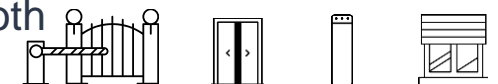
* Verbonden met netwerk/ IP toegewezen

● Verbonden met cloudplatform

** (2s.) Verbonden met kaart en bluetooth

* Verbonden met netwerk, IP toegewezen , verbonden met bluetooth

● (⊗ 2s.) Verbonden met cloudplatform en bluetooth



Simply Connect – Gebruikers App

Matrix-code PSK:

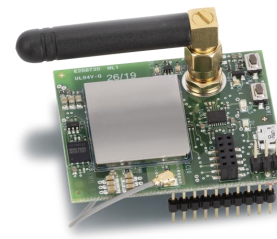
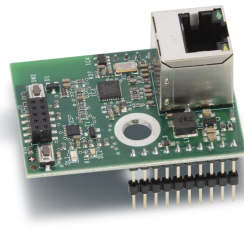
Dit is de code (vergelijkbaar met de QR-code) die wordt meegeleverd met de module. Die wordt door de installateur tijdens de installatie en moet nadien worden afgegeven aan de GEBRUIKERS MANAGER van de automatisering, zoals aangegeven in de Servicevoorwaarden

De Matrix-code is een type achterdeur waarmee een gebruiker op elk moment toegang heeft tot een apparaat via een mobiel apparaat dat niet in de lijst staat van degenen die geautoriseerd zijn voor die automatisering

Mijn telefoon is bijvoorbeeld gestolen, de nieuwe telefoon staat niet in de geautoriseerde lijst, dus zelfs als ik inlog op de app met mijn inloggegevens, kan ik de automatisering zien, maar ik kan er geen interactie mee hebben. Met de Matrix-Code kan ik die koppelen met de nieuwe telefoon.

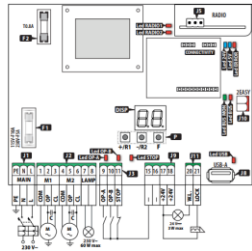


Simply Connect – Gebruikers App



XWBL en XMB PLUG-IN MODULE COMPATIBEL MET ONDERSAANDE BESTURINGEN. (NA FIRMWARE-UPDATE)

E045S



E145



E145S

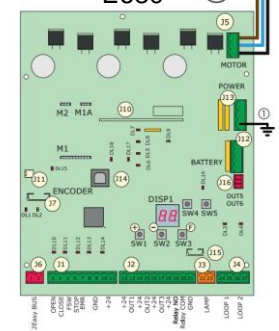


E124

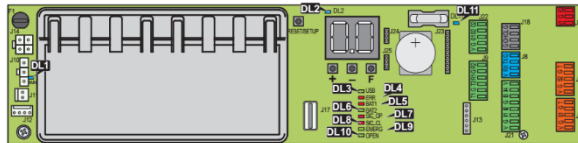


Fig. 1

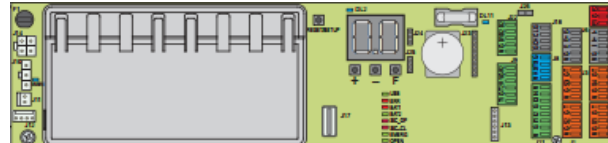
E680



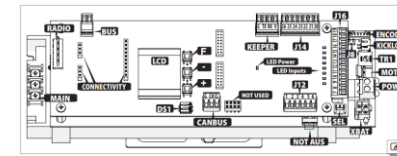
E1SL/E2SL



E1RD



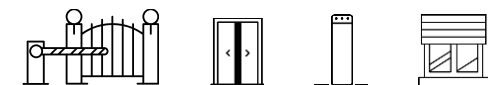
E952



E045S* (v2021)
E145
E145S
E124
E680S* (v2021)

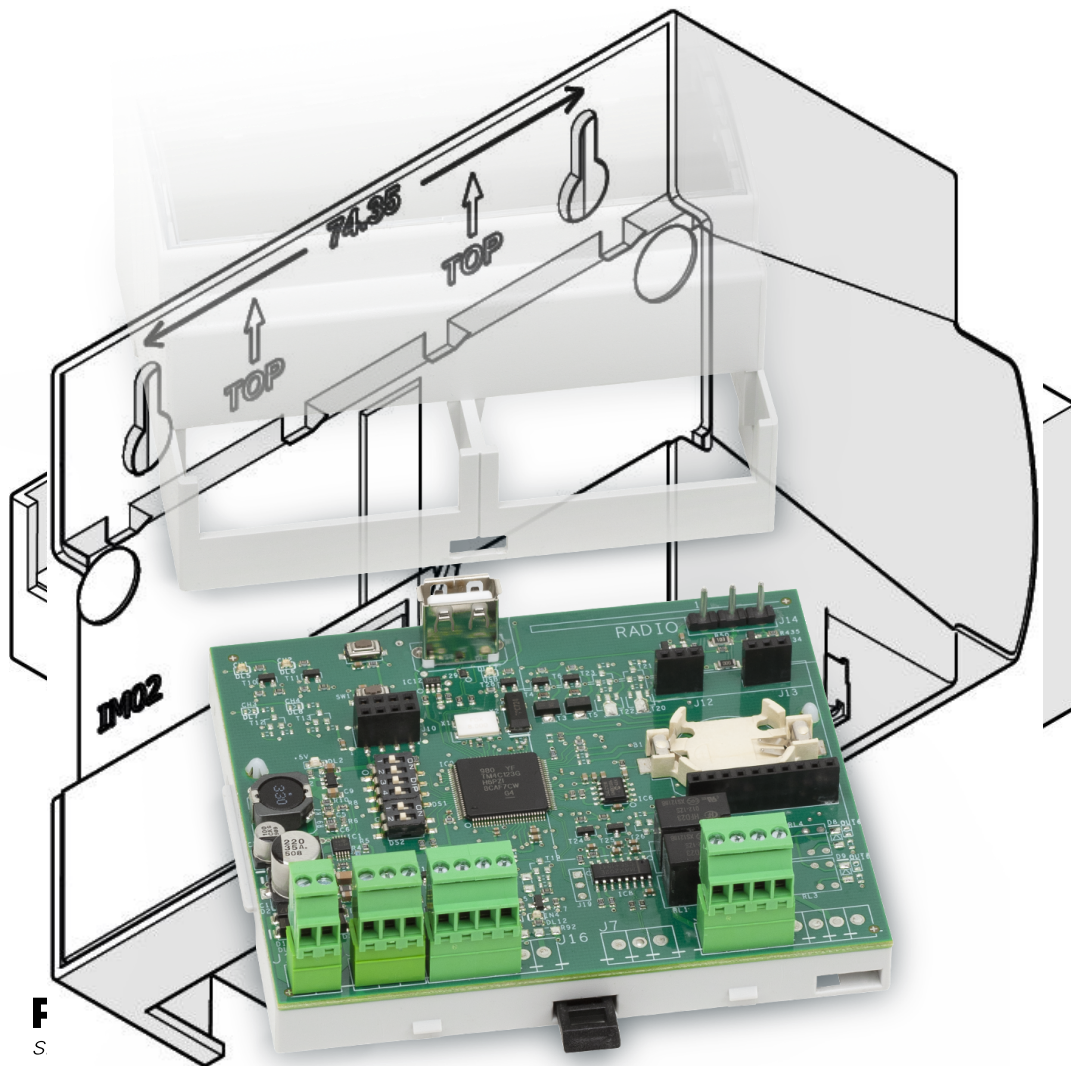


E1SL/E2SL
E1RD
E952



DEVICE

XMULTICOM



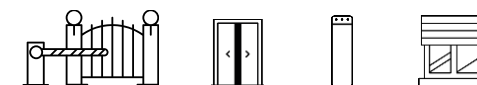
Centralisatie kaart

Socket for XWBL or XMB device

Beheer tot 4 kaarten

Beheer van één (Niet) Smart»

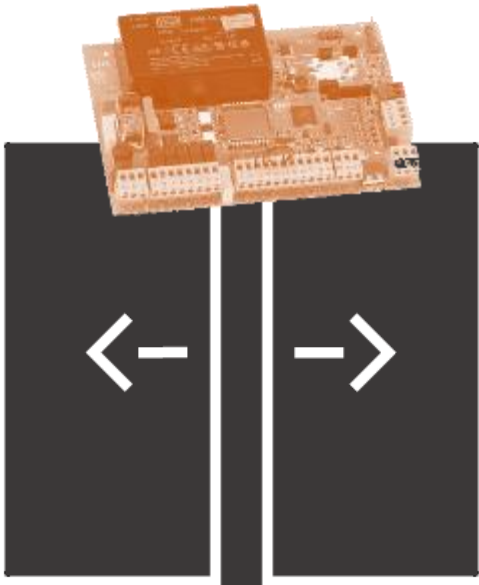
Bevestiging via Schroeven of DIN rail



DEVICE

XMULTICOM

NON SMART*
AUTOMATISERING



+

XMULTICOM



+

SIMPLY CONNECT
CONNECTIVITEITSMODULE

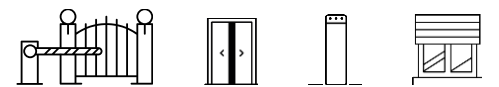


XWBL



XMBX

**NON SMART = FAAC 1st generatie automatisatie of automatiseringen van andere producenten*



DEVICE

XMULTICOM

De automatisering kan 2 onafhankelijke uitgangen beheren (vb. Openen van poort en aansturing verlichting .
+ onafhankelijke ingangen voor terugmelding

Is een enkele automatisering (zelfde gebruiker, gebruikersrechten etc...)

XMULTICOM



SIMPLY CONNECT
CONNECTIVITY MODULE

+

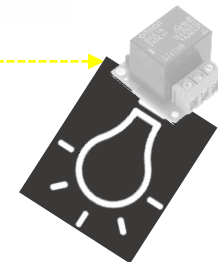
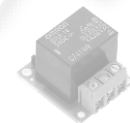


XWBL

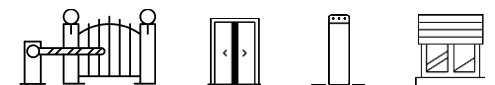
OR



XMBX



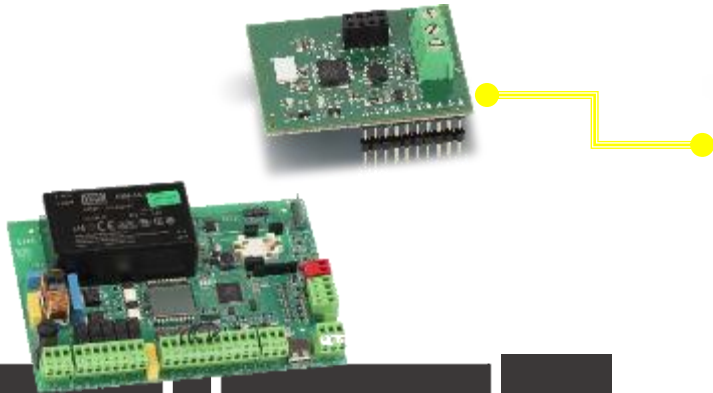
GENERIC
AUTOMATION



DEVICE

XMULTICOM

FAAC SMART
AUTOMATISERING + XRS485



XMULTICOM



XF **FDS**
ONTVANGER



SIMPLY CONNECT
CONNECTIVITEITSMODULE



XWBL

OR

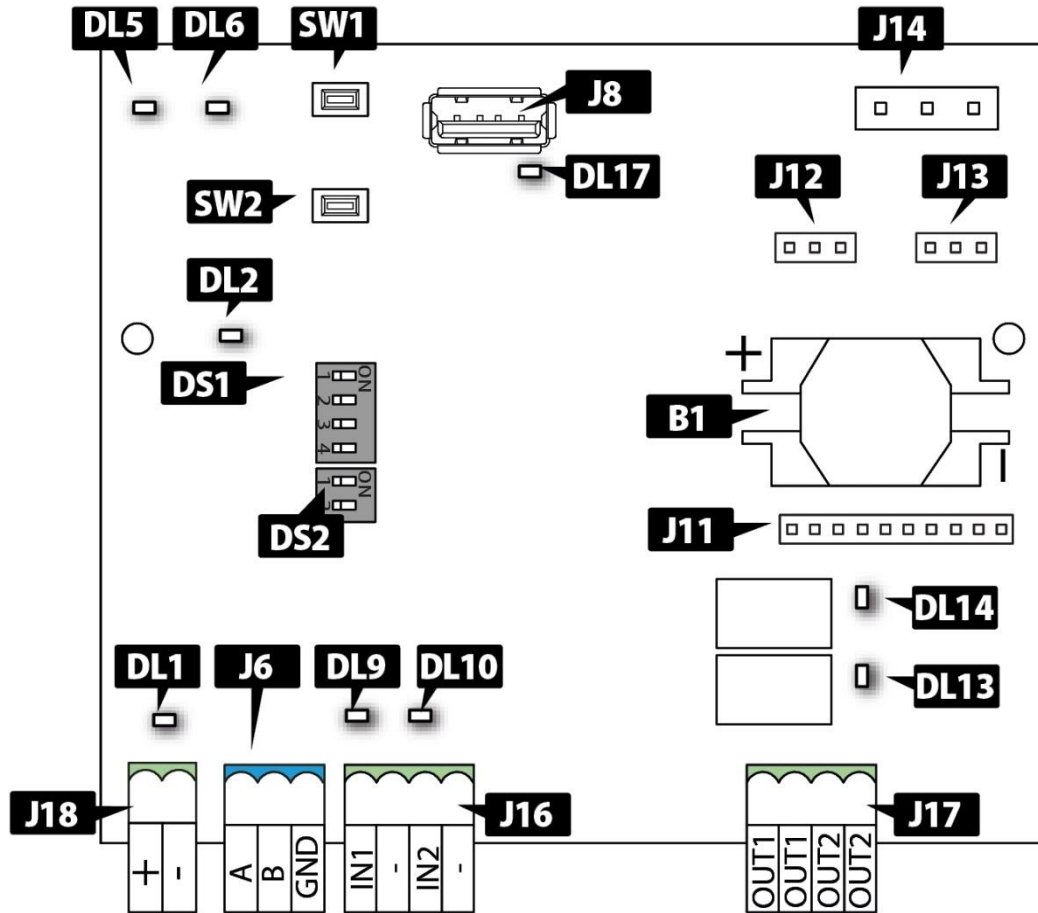


XMBX

Xmulticom +XRS485 maakt het mogelijk om een Smart automatisatie aan te sturen wanneer geen rechtstreeks aansluiting mogelijk is voor de FDS ontvanger



XMULTICOM

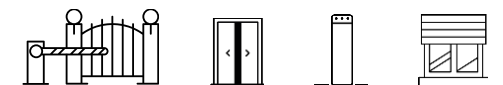


2 COMPONENTS

Component	Function
J6	Serial RS485
J8	USB -A connector
J11, J12, J13	Simply Connect connector
J14	XF radio receiver connector
J16	Inputs
J17	Relay outputs
J18	Power supply 24 V $\text{---}/\sim$
DS1	Not used
DS2	Dip switch for setting the operating mode
B1	Timer battery holder

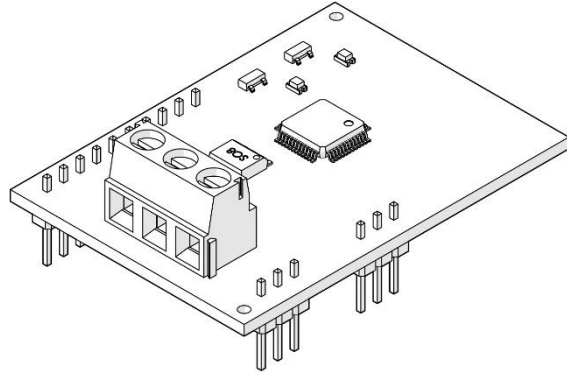
Component	Function
SW1	Reset button
SW2	Not used

LED	Function
DL1	Power on
DL2	5 V on
DL5	Multifunction LED 1
DL6	Multifunction LED 2
DL9	Input 1 status
DL10	Input 2 status
DL13	Output 1 status
DL14	Output 2 status
DL17	USB activity indicator



DEVICE

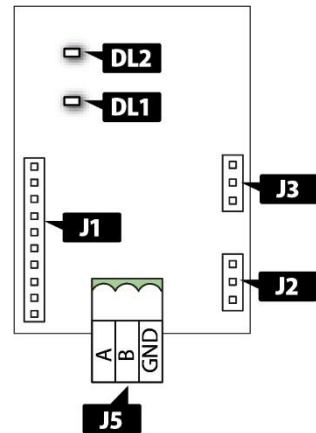
XRS485



RS485 communicatie kaart

Laat toe om «Smart boards» te connecteren via XMULTICOM

zelfde connector as XMB/XWBL



Component	Function
J1, J2, J3	Simply Connect connector
J5	RS485 serial terminal board
DL1	Communication status LED
DL2	Power on LED



CONTENTS

- Inleiding
- Apparaten
- Account
- User App (Simply Connect)



Algemene terminologie:

Account:

Het hebben van een account betekent dat de gebruiker is opgenomen in de Simply Connect (SC) Cloud Database.

Aan een account zijn niet noodzakelijk automatiseringen gekoppeld. Een account geeft u toegang tot het SC-platform via de mobiele APP en de web-APP.

Mogelijke accounts :

- *Gebruiker manager, Algemene gebruiker*
- Professionele installateur

Aanmelden:

account aanmaken kan door het downloaden van de app of via volgende URLs:

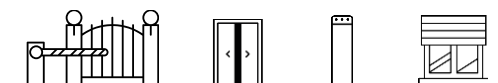
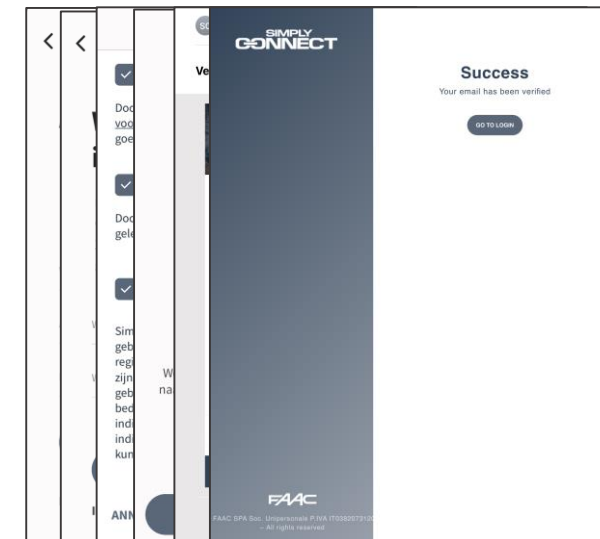
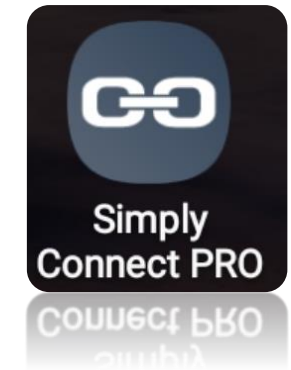
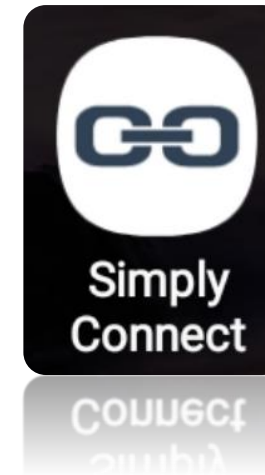
www.user.faacsimplyconnect.com

www.pro.faacsimplyconnect.com

NOTA :de bovenstaande URL's leiden u ook naar de speciale Simply Connect-promotiewebsite : www.faacsimplyconnect.com

LOGIN (SIGN IN):

Toegang tot het Simply Connect platform via the mobiele APP en web APP d.m.v. van het invoeren van je account gegevens.



Simply Connect – Gebruikers App

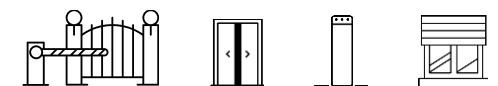
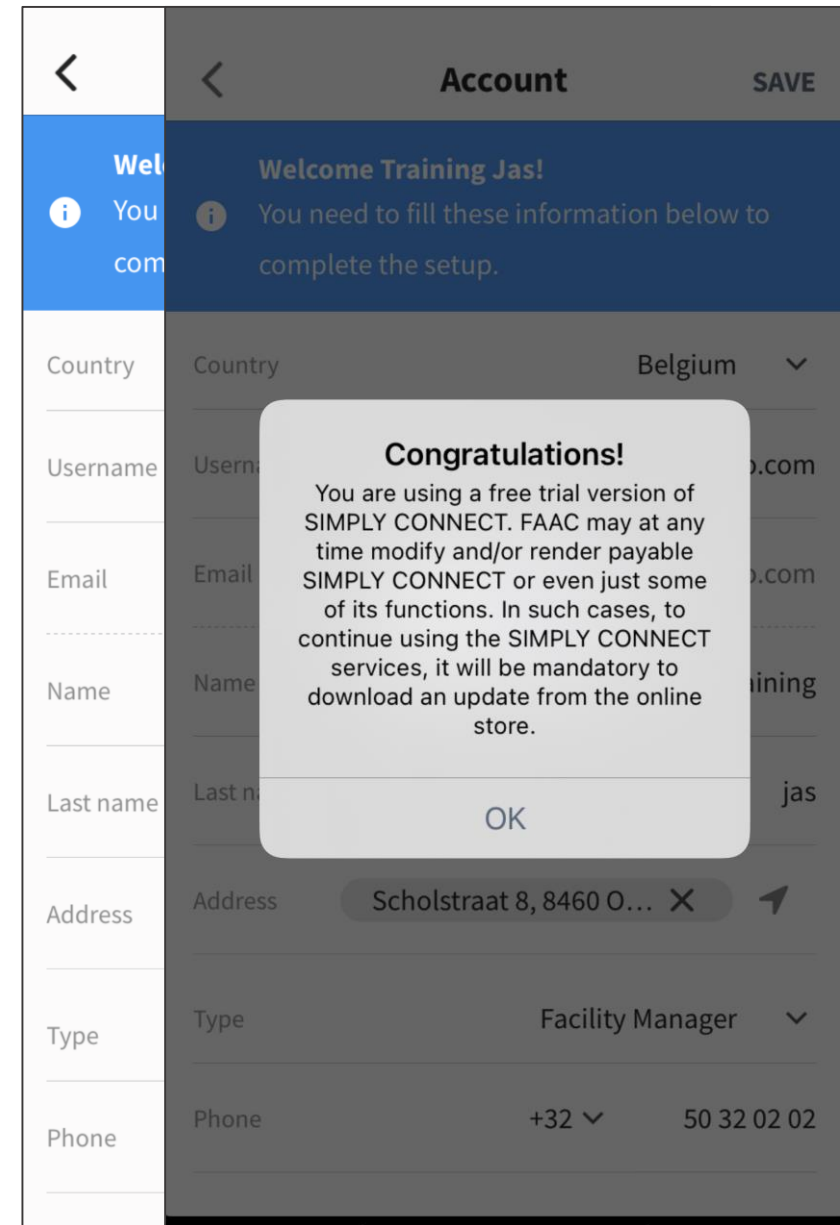
Account: De gebruiker is geregistreerd op Simply Connect. Aan een account zijn niet noodzakelijkerwijs automatiseringen gekoppeld. Een account geeft u toegang tot het Simply Connect-platform via de mobiele APP en de web-APP; elk account kan worden ingeschakeld op een of meer mobiele apparaten en webbrowser

Om de procedure voor het instellen van een account te voltooien, moet u bij de eerste keer inloggen enkele verplichte informatie invoeren:

Gebruikerstype:

- Enduser
- Facility Manager
- Company

Vast of mobiel nummer

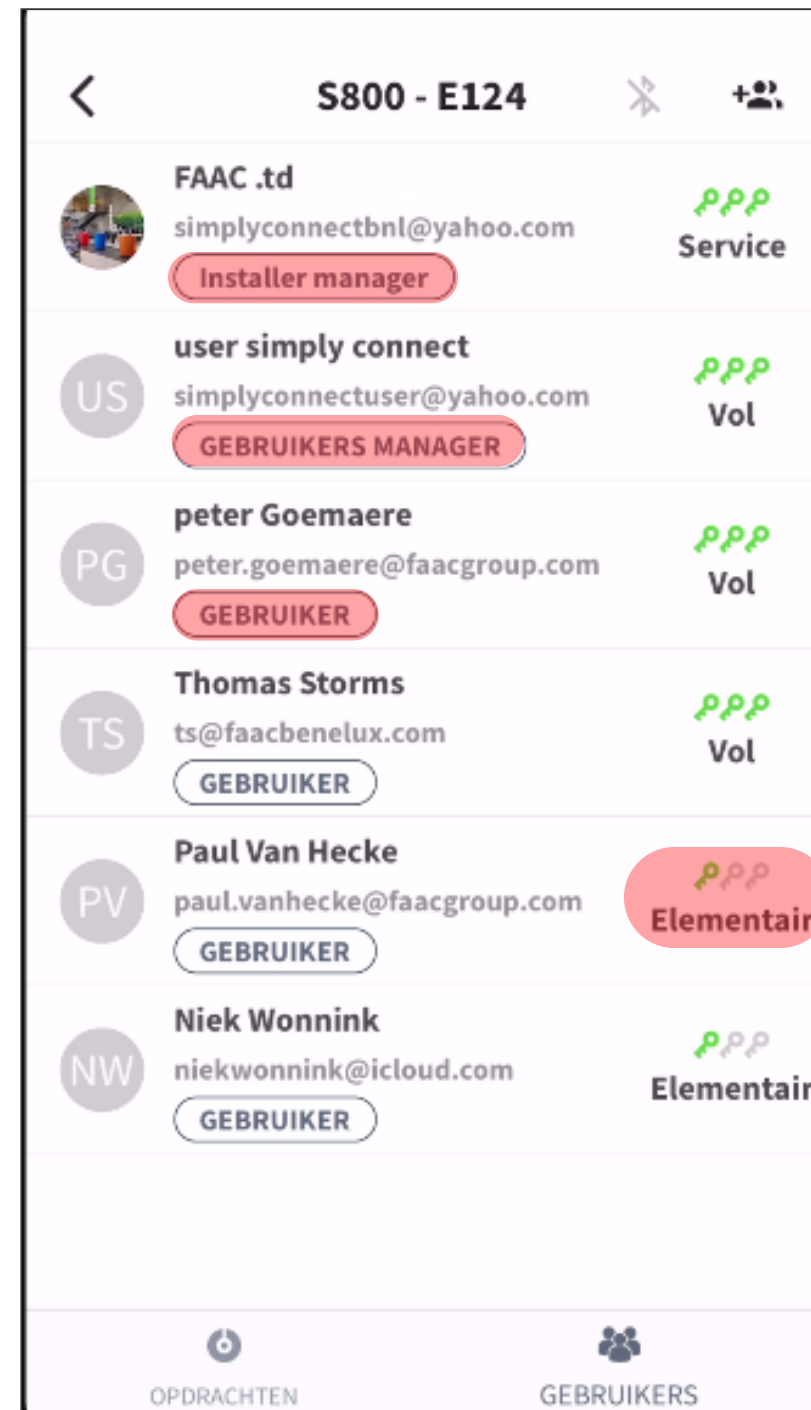


Simply Connect – Gebruikers App

GEBRUIKERS MANAGER: (eigenaar): Is de eerste gebruiker (user) die wordt uitgenodigd door de installateur. Er kan maar één User manager zijn per automatisatie.

De GEBRUIKERS MANAGER Kan:

- Andere gebruikers **uitnodigen** om een specifieke automatisering te gebruiken (wanneer je de USER MANAGER bent van meerdere automatiseringen en je wil een standaard gebruiker toevoegen aan al je automatiseringen, dan moet de procedure uitnodiging worden uitgevoerd per automatisering)
- **De machtigingen** van de gebruikers en installateur wijzigen
- **Installateur verwijderen.**
- **Uitnodigen nieuwe installateur** (maximum één installateur mogelijk)

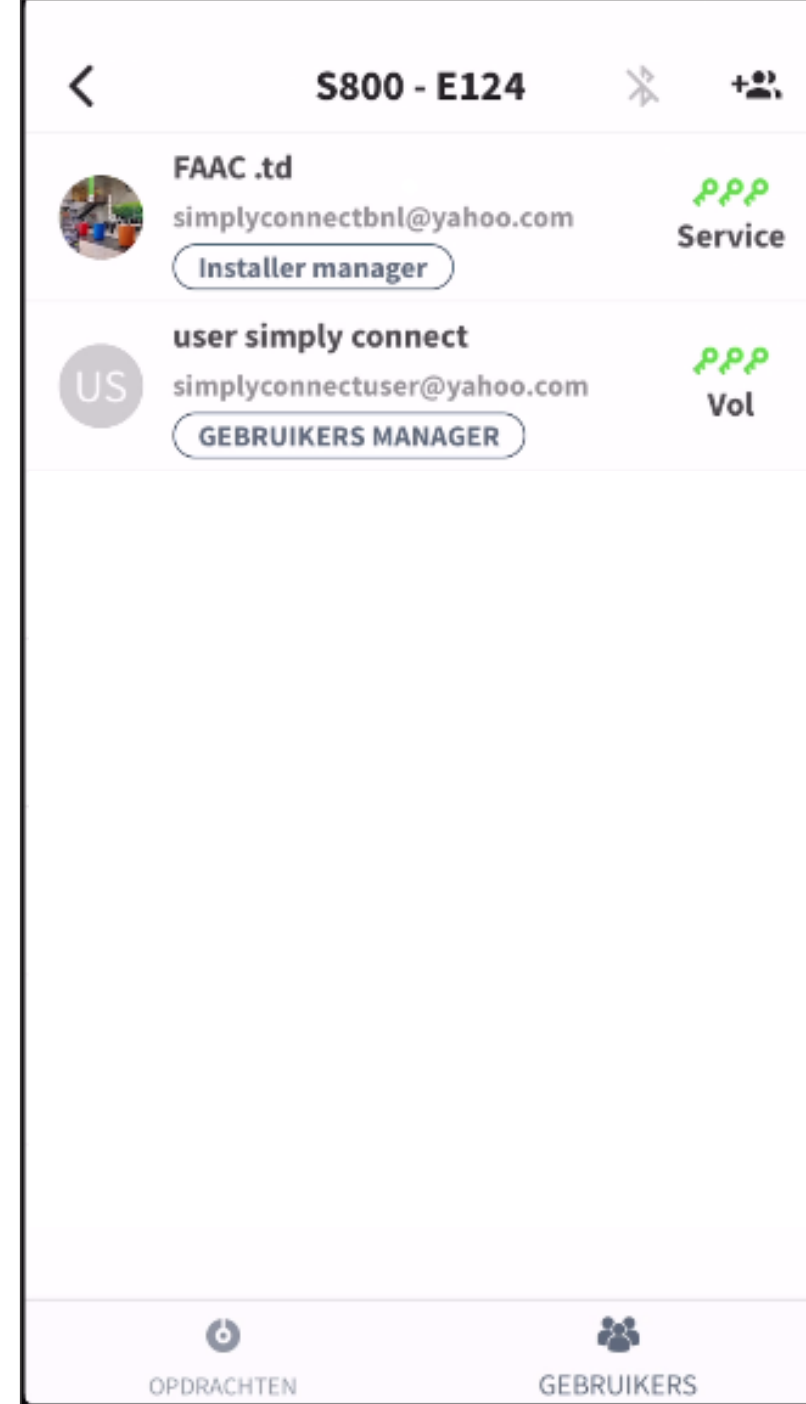


Simply Connect – Gebruikers App

Installateur MANAGER: Is de installateur die de installatie plaatst en de eerste gebruikers (manager) uitnodigt, en vraagt om Installateur te blijven van deze installatie.

De **gebruikers manager** kan niet als installateur optreden.
(installateur en ook gebruikers manager zijn kan wel!)

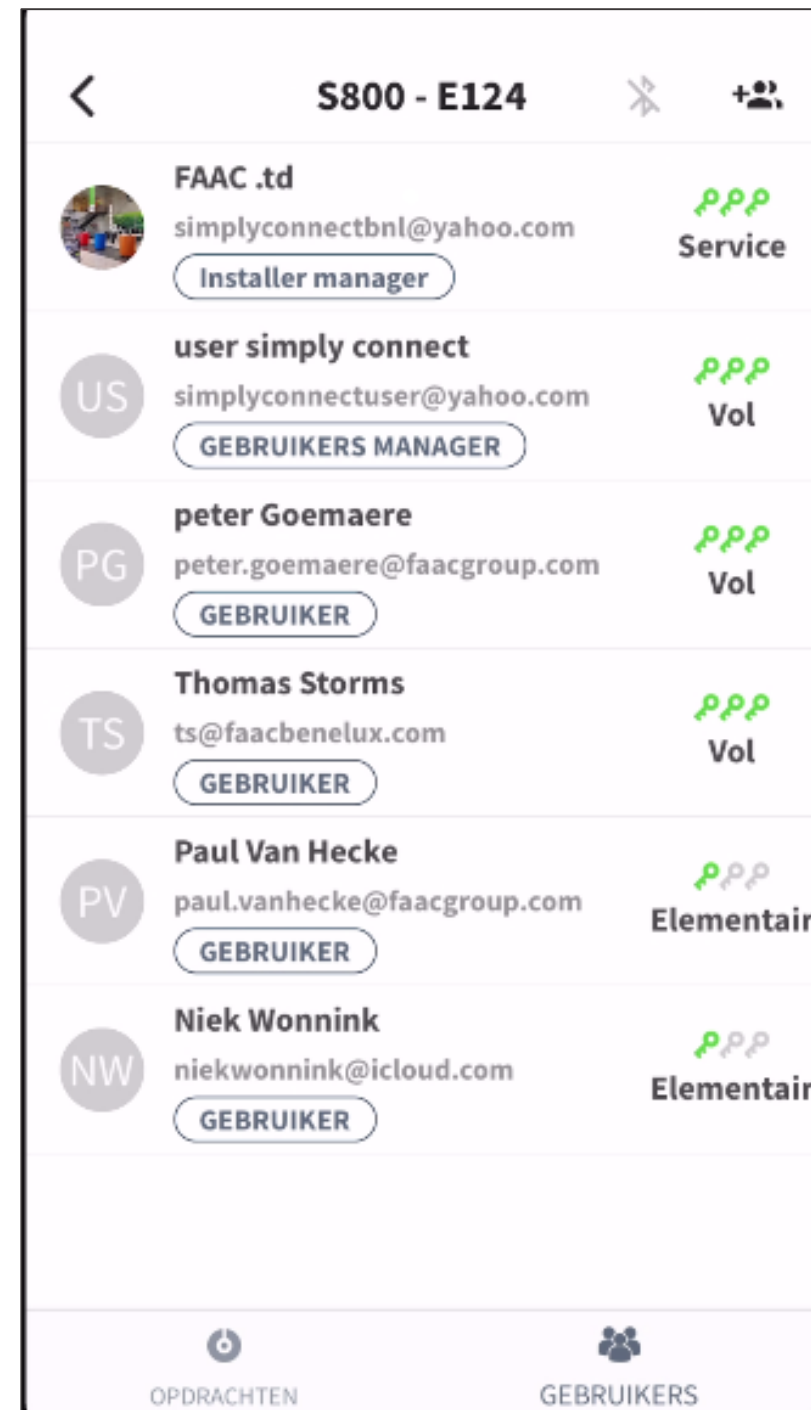
De **gebruikers manager** bepaalt de rechten van de installateur en kan desgewenst de installateur wijzigen.



Simply Connect – Gebruikers App

Gebruiker:

- een gebruiker kan enkel de automatisatie bedienen volgens de rechten die zijn toegekent door de gebruikers manager.
- Ieder gebruiker kan verschillende rechten hebben per automatisatie.

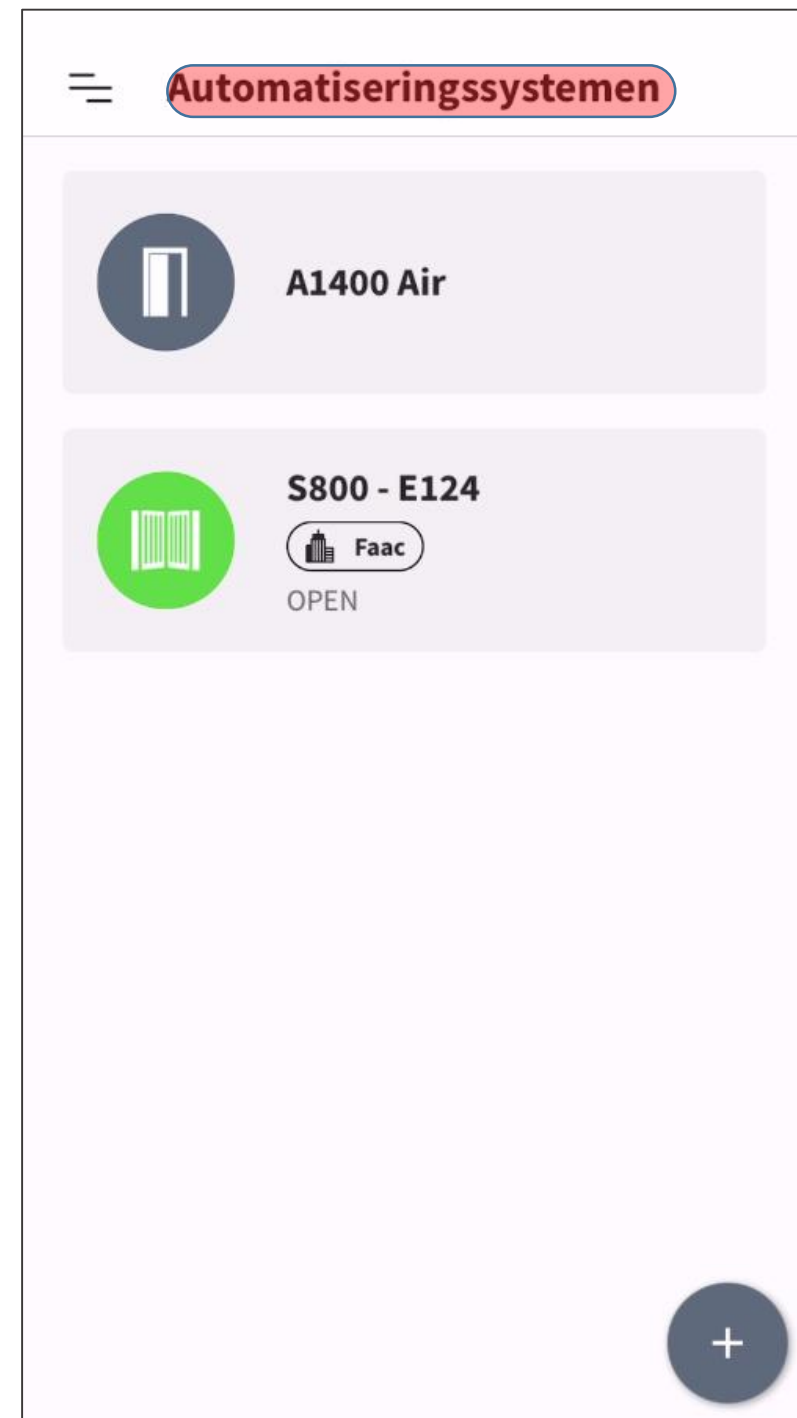


Simply Connect – Gebruikers App

Automatiseringssysteem:

Zijn de automatisaties die de gebruiker op zijn APP kan zien.

De weergegeven automatiseringen zijn gekoppeld aan zijn/haar account nadat ze zijn uitgenodigd / toegevoegd door de Installateur of de gebruiker manager



Simply Connect – Gebruikers App

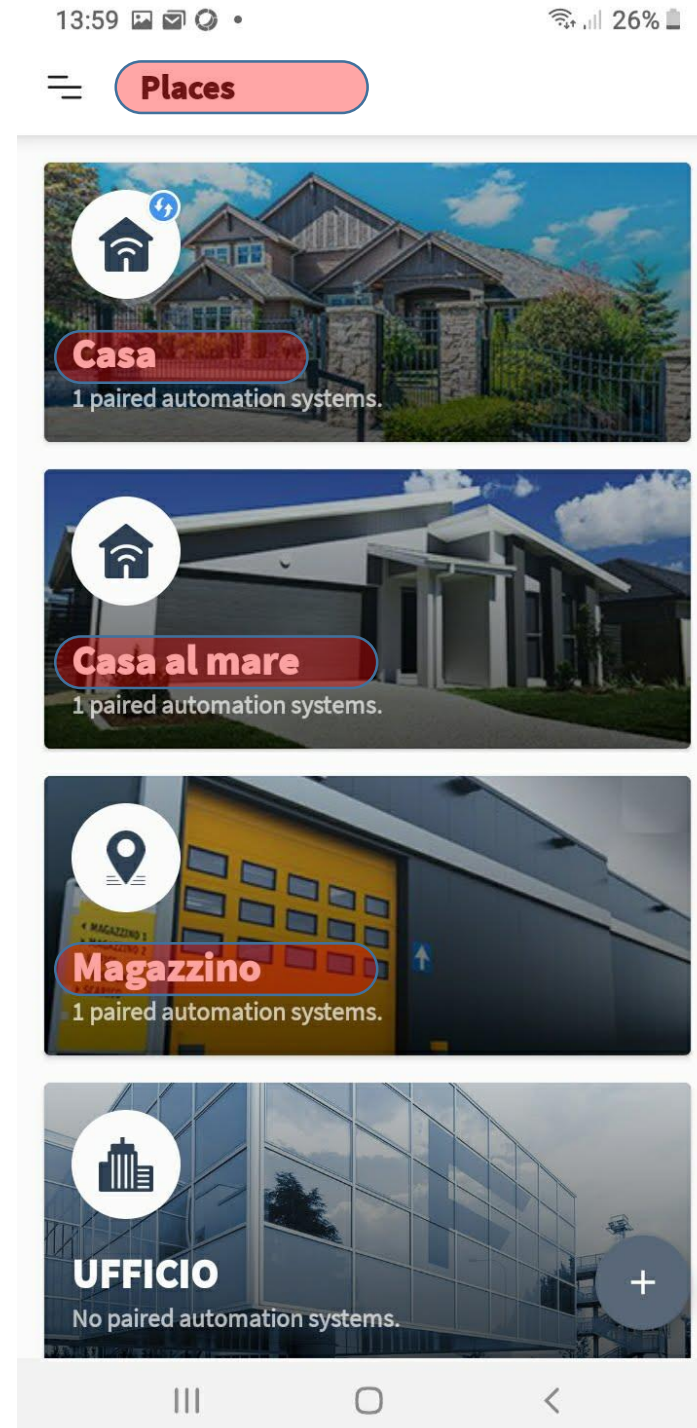
Plaatsen: is een verzameling van automatiseringen die elke gebruiker onafhankelijk kan groeperen.

Voorbeeld:

drie plaatsen met automatiseringen

- Thuis
- vakantiehuis
- bedrijf

Per plaats kunnen automatiseringen worden toegevoegd.



Simply Connect – Gebruikers App

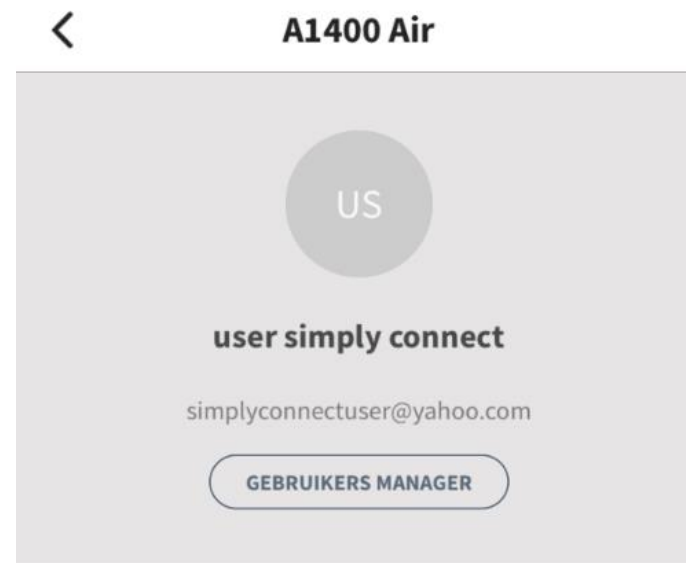
Gebruikers rechten:

De lijst met functies voor de automatisering die aan de gebruiker is gekoppeld (Gebruikers manager, gebruiker, gebruiker manager)

Gebruikers Manager rechten:

Altijd alle rechten: (beheerder van de automatisatie.)

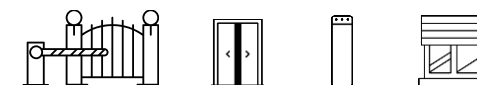
Vol:--> De gebruiker Manager kan de automatisering bedienen, zijn/haar naam en foto personaliseren, het werkbereik bepalen met geolocatie, op de hoogte worden gehouden van de status van de automatisering (bijvoorbeeld of deze open of gesloten is) en meldingen ontvangen over alarmen of bedieningsfouten.
Kan gebruikers/installateur toevoegen, verwijderen



Rechten



De gebruiker kan de automatisering bedienen en constant geïnformeerd worden over de status (bijvoorbeeld of deze open of gesloten is) en meldingen ontvangen over alarmen of storingen.



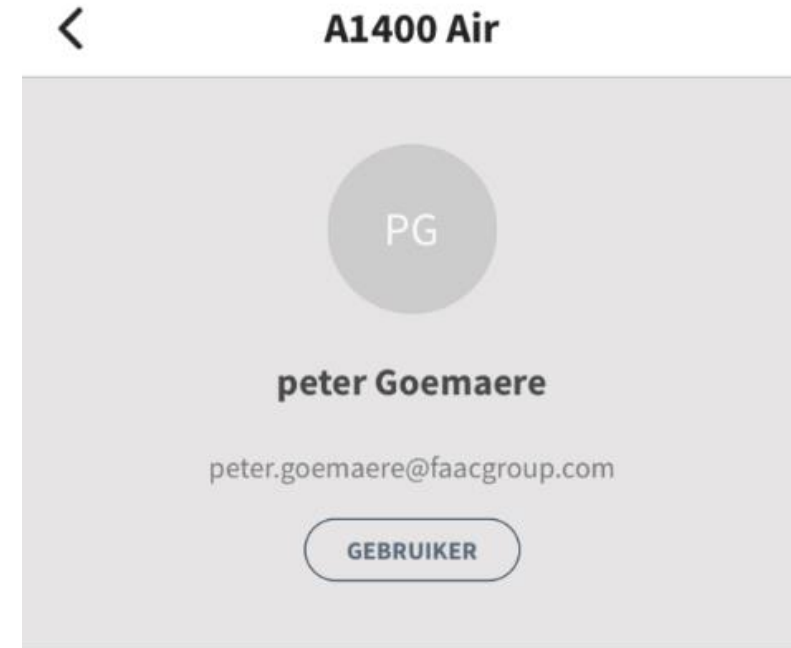
Simply Connect – Gebruikers App

Gebruiker rechten:

Elimentair --> De gebruiker kan de automatisatie bedienen.

Gemiddeld --> De gebruiker kan de automatisering bedienen, **zijn/haar naam en foto personaliseren, het werkbereik bepalen met geolocatie en constant op de hoogte worden gehouden van de status van de automatisering (bijvoorbeeld of deze open of gesloten is)**

Vol --> De gebruiker kan de automatisering bedienen, zijn/haar naam en foto personaliseren, het werkbereik bepalen met geolocatie, op de hoogte worden gehouden van de status van de automatisering (bijvoorbeeld of deze open of gesloten is) **en meldingen ontvangen over alarmen of bedieningsfouten.**



Rechten



De gebruiker kan de automatisering bedienen en constant geïnformeerd worden over de status (bijvoorbeeld of deze open of gesloten is) en meldingen ontvangen over alarmen of storingen.

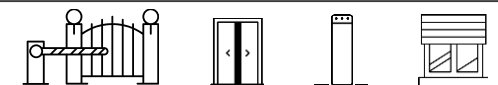
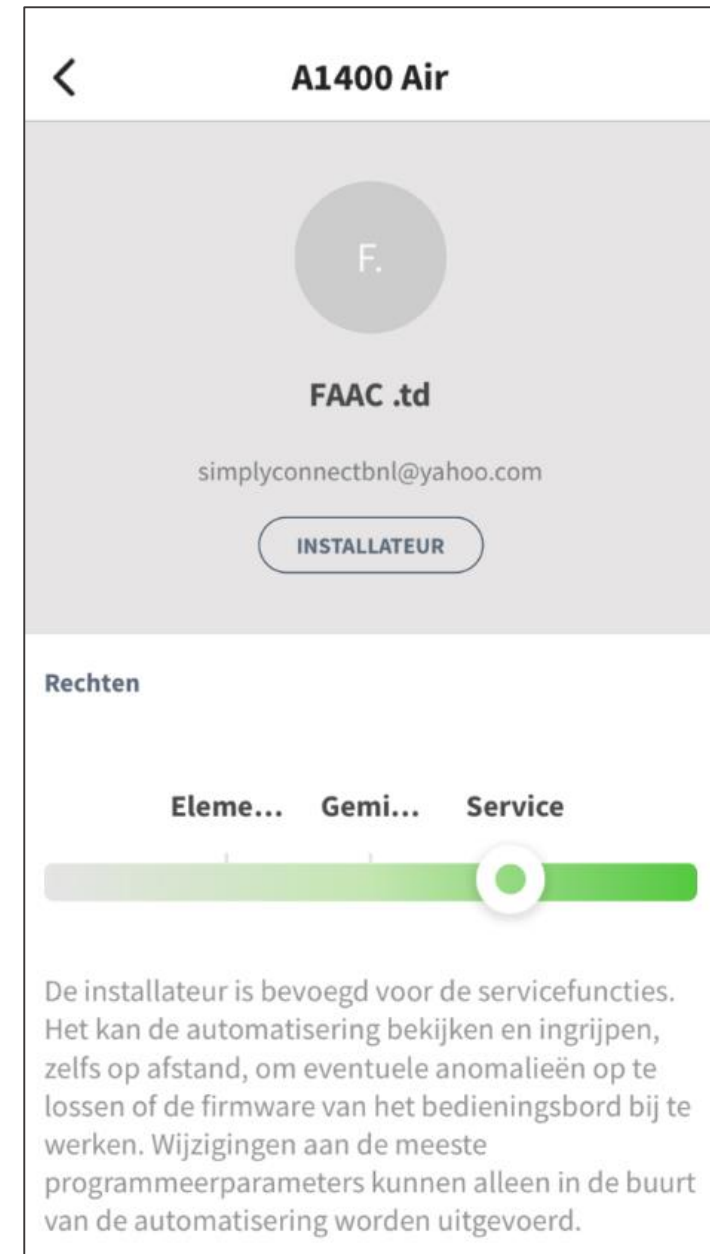
Simply Connect – Gebruikers App

INSTALLATEUR Rechten:

Elementair--> De installateur kan alleen zien of de automatisering online / offline / fout is

Gemiddeld--> De installateur kan zien of de automatisering Online / Offline / Foutief is. **De status (bijv. open of gesloten) en het aantal uitgevoerde cycli controleren. Hij / zij kan ook meldingen ontvangen over eventuele fouten / alarmen die kunnen worden geactiveerd op de automatisering**

SERVICE--> Het installatieprogramma is ingeschakeld voor de servicefuncties. Naast het zien of de automation Online / Offline / In foutstatus is, kan hij / zij, zelfs op afstand, ingrijpen op de automatisering om storingen op te lossen of de firmware van de besturingskaart bij te werken. (Wijzigingen aan de meeste programmeerparameters kunnen alleen worden gemaakt als u dicht bij de automatisering bent).



Simply Connect – Gebruikers App

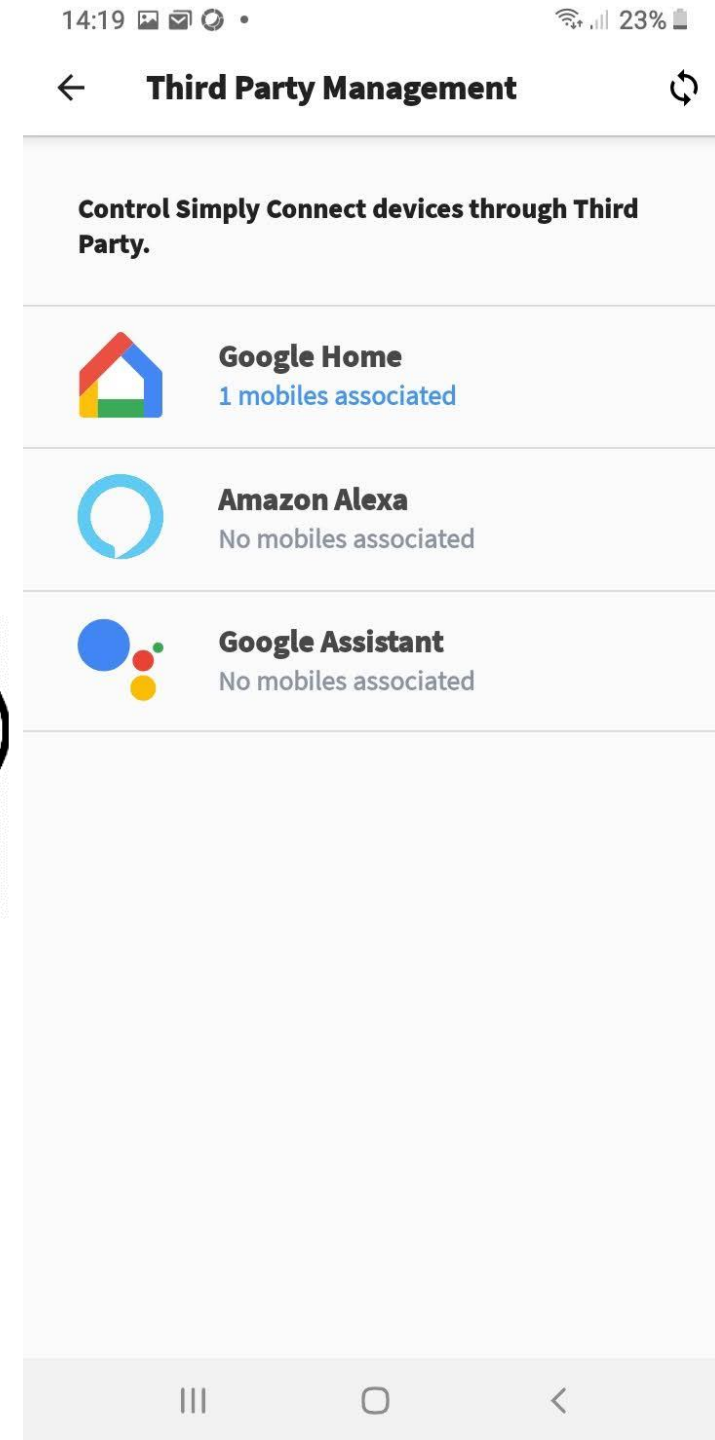
Third Parties:

dit zijn systemen (onderdelen) buiten Simply Connect waarmee maar toch kan interageren.

Tot op heden zijn volgende APP mogelijk:

- Google Home
- Amazon Alexa
- Google Assistant

U kunt communiceren met Simply Connect door met deze apparaten te praten.



Simply Connect – Gebruikers App

OTK:

OneTimeKey (OTK) is een QR code die je als gebruiker kan ontvangen per email.


De OTK is een toegangssleutel die moet worden gebruikt voor het geval de “deeplink”-knoppen in dezelfde e-mails niet werken.

Daar het een OTK code betreft kan die maar één keer gebruikt worden. Na gebruik is de code niet meer geldig. ,

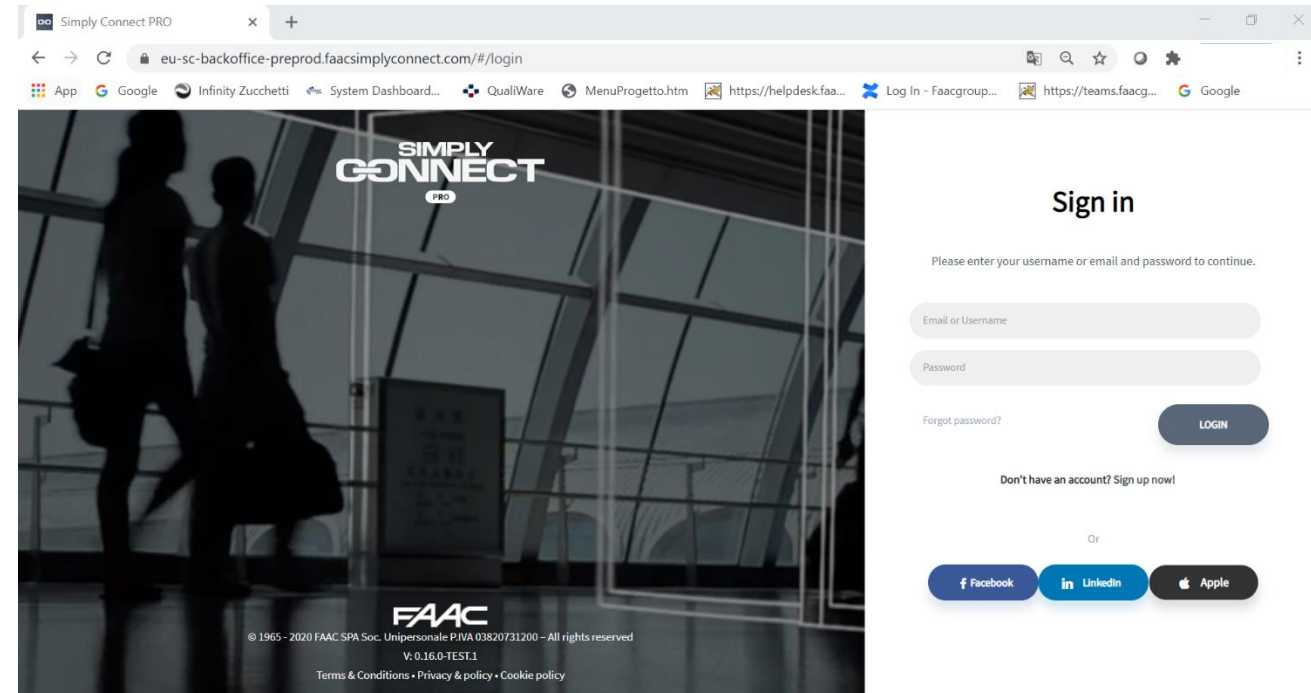
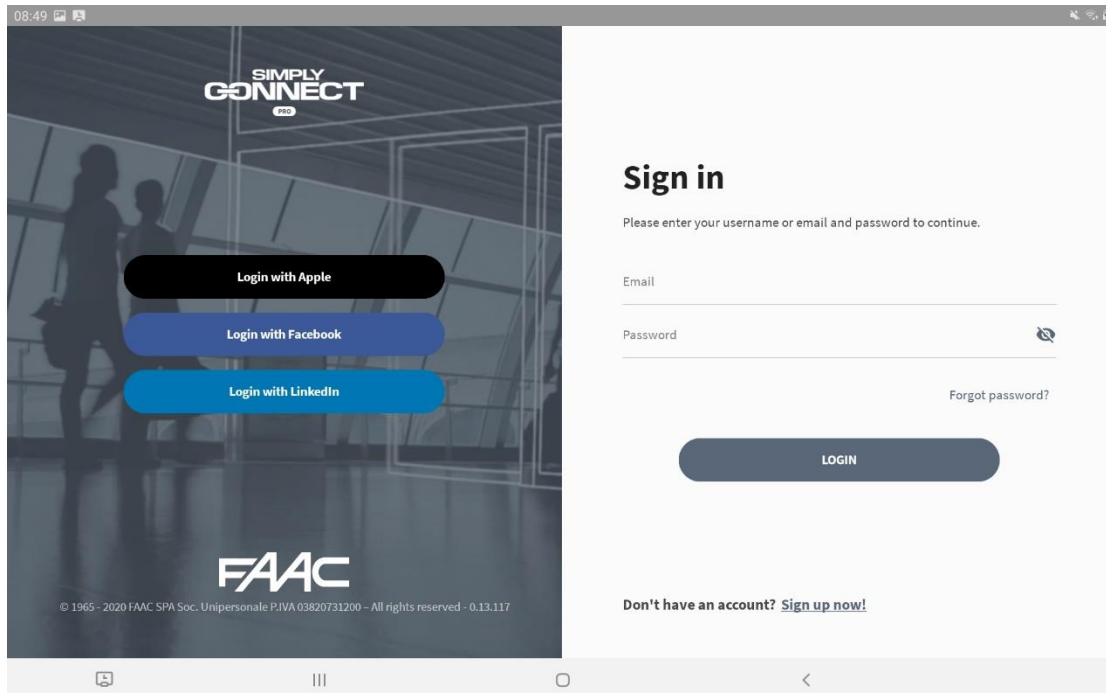


Simply Connect Pro – Installateur App

Account --> De installateur is geregistreerd op Simply Connect. Aan een account zijn niet noodzakelijkerwijs automatiseringen gekoppeld. Een account geeft u toegang tot het platform via:

The **Simply Connect PRO**  mobile App and the web APP <https://pro.faacsimplyconnect.com>

Inloggen kan ook via Facebook, LinkedIn or Apple accounts.



Simply Connect Pro – Installateur App

Om de procedure voor het instellen van een account te voltooien, moet u bij de eerste keer AANMELDEN enkele verplichte informatie invoeren (*):

BTW-nummer: alleen verplicht voor Europese landen (met een geldigheidscontrole op de website van de Europese Unie)

Bedrijfsnaam: verkregen via het BTW-nummer voor Europese landen

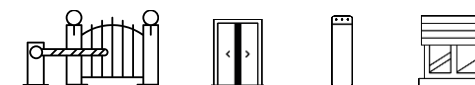

Telefoon nummer: vast of mobiel

08:48

Account

SAVE




Country	UK
Username	installatore3_sc@yahoo.com
Name	Mario
Last name	Bianchi
Email	installatore1_sc@yahoo.com
Address	
VAT number	GB 03820731200
Company name	Automazioni Service
Phone	+39 051 61724





Simply Connect Pro – Installateur App





Sommige velden zijn optioneel:

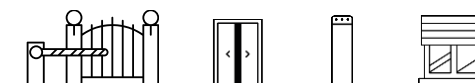
Adres: dit is het adres van de Installateur, het wordt gebruikt voor alle documenten die de details van de Installateur moeten bevatten

08:48   

← Account SAVE

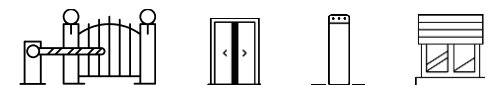
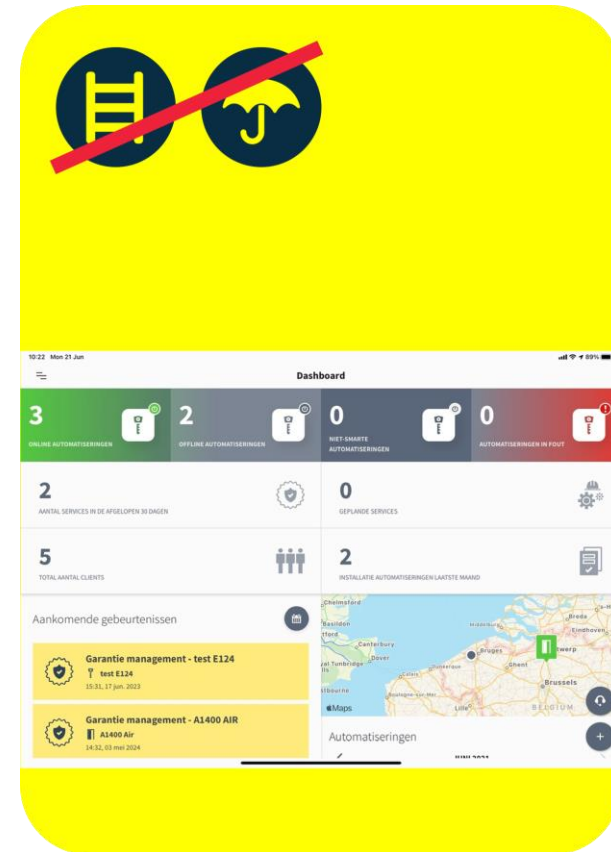
Country	UK	▼
Username	installatore3_sc@yahoo.com	
Name	Mario	
Last name	Bianchi	
Email	installatore1_sc@yahoo.com	
Address		
VAT number	GB	03820731200 
Company name	Automazioni Service	
Phone	+39	▼ 051 61724



Aanmaken van nieuwe automatisering in een paar klikken

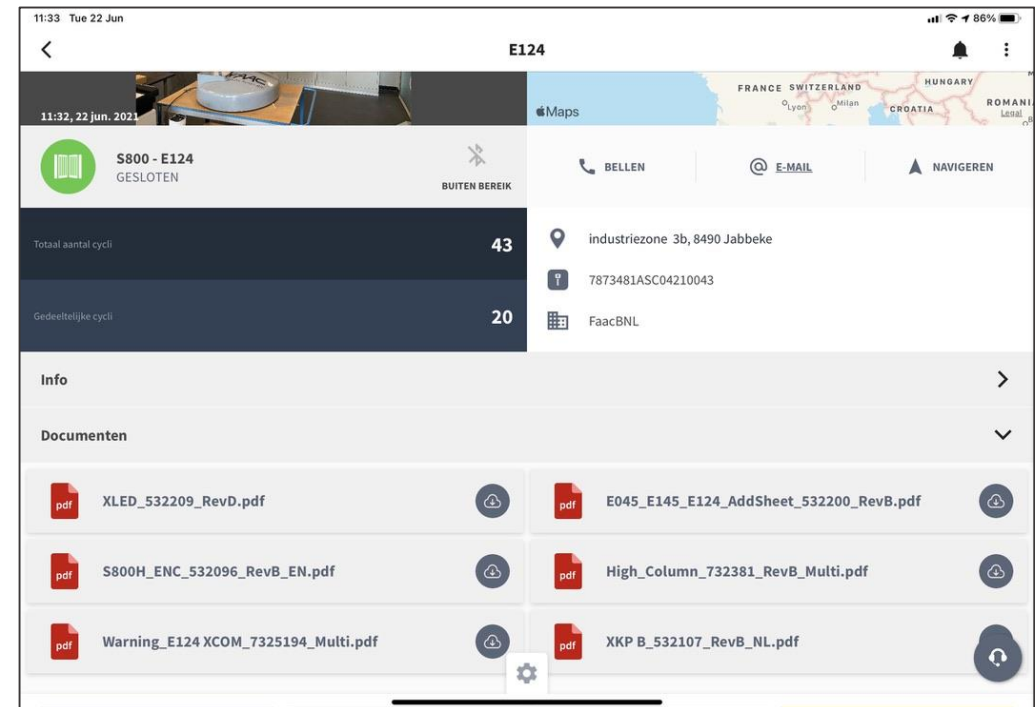
DE CREATIE EN PROGRAMMERING VAN DE «SMART» AUTOMATISERING KAN TER PLAATSE WORDEN UITGEVOERD ZONDER DAT U RECHTSTREEKS TOEGANG MOET HEBBEN TOT DE STURING. HET VOLDOET OM ER BINNEN BEREIK VAN BLE TE ZIJN (BLUETOOTH LOW ENERGY)



Bibliotheek

DE APPLICATIE BIEDT TOEGANG TOT EEN COMPLETE BIBLIOTHEEK MET:

- INSTALLATIE HANDLEIDINGEN
- DE LAATSTE FIRMWARE VOOR FAAC STURINGEN
- INTERVENTIE RAPPORTEN PER TOEPASSING (SMART EN NIET-SMART)
- GARANTIEDOCUMENTEN VOOR COMPONENTEN GEREgistREERD OP EEN AUTOMATISERING
- AANGEPASTE CONFIGURATIES VAN STURINGEN



Support via remote

IN FUNCTIE VAN DE GEBRUIKSRECHTEN KAN EEN INSTALLATEUR TOEGANG HEBBEN TOT VERSCHILLENDE FUNCTIONALITEITEN: KAN DE KLANT HELPEN DOOR DIAGNOSE OP AFSTAND

BASIC

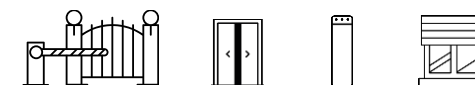
U kunt alleen zien of de automatisering **online / offline of in storing is**

MEDIUM

U kunt zien of de automatisering Online / Offline of in storing is, de staat waarin deze zich bevindt (bijvoorbeeld of deze open of gesloten is) en de uitgevoerde cycli. **Het kan ook meldingen ontvangen met betrekking tot eventuele fouten / alarmen die optreden op de automatisering**

SERVICE

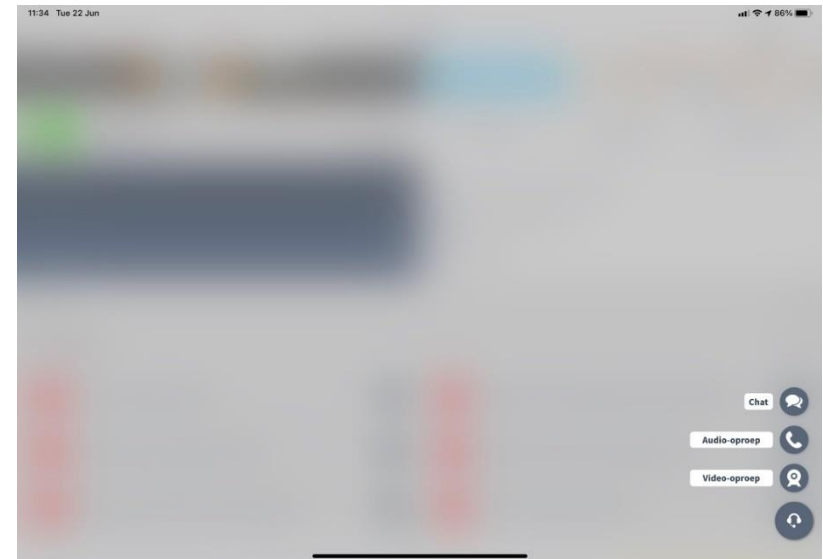
Naast het monitoren of de automatisering online / offline / in storing is, kan de installateur, zelfs op afstand, ingrijpen op de automatisering om eventuele afwijkingen op te lossen of de firmware van de besturingskaart bij te werken. **Wijzigingen in de meeste programmeerparameters kunnen alleen worden aangebracht in de buurt van de automatisering**



Online remote Support installateur

Technische assistentie op afstand voor installateur

- CHAT (Mobile App / Web)
- VIDEO CHAT (Mobile App / Web)
- AUDIO CALL(App Mobile)
- TECHNISCHE ONDERSTEUNING GELEVERD DOOR HET FAAC SUPPORT TEAM



Abonnementen:



Simply Connect App voor eindgebruikers

- **Gratis download APP**
- **Gratis gebruik voor 2 mobiele toestellen** zonder vervaldatum

- **Abonnement voor extra mobiel toestel** (smartphone/tablet) : slechts 15,90€ (btw incl.) voor 5 jaar (aankoop via de Simply Connect App/installateur)
- **ESIM Abonnement:** de ESIM-kaart voor mobiele netwerkverbinding op de XMBX inplugmodule werkt 5 jaar. Hierna kan de gebruiker het abonnement verlengen of annuleren (bij annulatie blijft bluetooth- & wifi-communicatie werken) – voor 5 jaar verlenging betaalt de eindgebruiker 60€ (btw incl.).

Alle abonnementen hebben een gratis proefperiode van 3 maanden



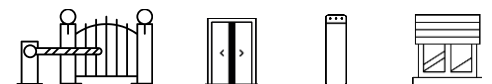
Abonnementen:



Simply Connect App voor installateurs:

- **Gratis download APP**
- **Gratis gebruik van de app via bluetooth (niet zichtbaar vanop afstand/ in de Cloud)**

- **BASIC:**
 - 2 mobiele toestellen
 - Onbeperkt gebruik zonder monitoring, service...
- **ÉÉN PROFIEL remote monitoring**
 - 2 mobiele toestellen
 - volledig beheer van al uw automatiseringen vanop afstand (indien goedgekeurd door de User Manager/eindklant)
 - abonnement 49,90€ / jaar
 - Remote monitoring €10,00€/jaar
- **Enterprise remote monitoring:**
 - Onbeperkt aantal toestellen
 - volledig beheer van al uw automatiseringen vanop afstand (indien goedgekeurd door de User Manager/eindklant)
 - abonnement 499,90€ / jaar
 - Remote monitoring €10,00€/jaar





Abonnementen:

voor doorverkoop aan de eindgebruiker

- **5 jaar aankoop of verlenging van toegangsrechten**
 - **Basis abonnementen:**
 - Extra recht (toestel) **13,0€**
 - 50 rechten pack **620,0€**
 - **Remote/Enterprise abonnement:**
 - Extra recht **6,9€**
 - 50 rechten pack **310,5€ (=10% disc)**
 - 100 rechten pack **586,5€ (=15% disc)**

- **5 Jaar eSIM hernieuwing (XMBX)**
 - **Basis abonnement: 49,0€**
 - **Remote/Enterprise abonnement: 40,0€**

Prijzen excl BTW!



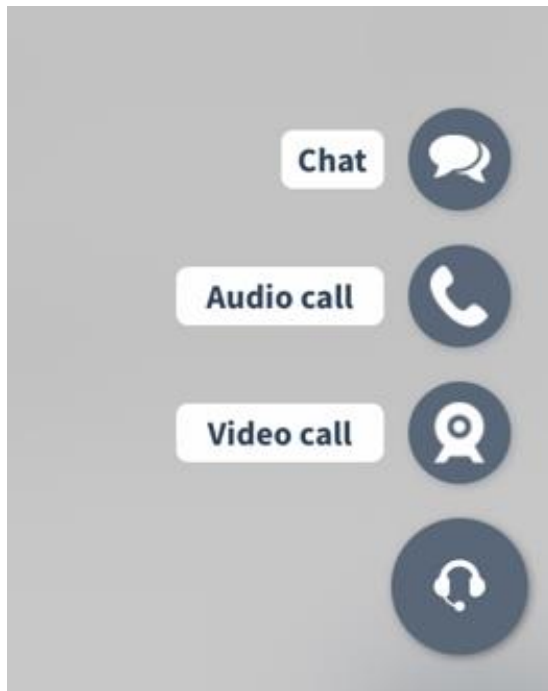
Simply Connect Pro – Support online



Abonnementen:

Prioriteit technische support

Jaarlijks: €10,00/jaar



Day	Shift 1	Shift 2
Monday	08:00 AM - 12:00 AM	01:00 PM - 05:00 PM
Tuesday	08:00 AM - 12:00 AM	01:00 PM - 05:00 PM
Wednesday	08:00 AM - 12:00 AM	01:00 PM - 05:00 PM
Thursday	08:00 AM - 12:00 AM	01:00 PM - 05:00 PM
Friday	08:00 AM - 12:00 AM	01:00 PM - 05:00 PM

